

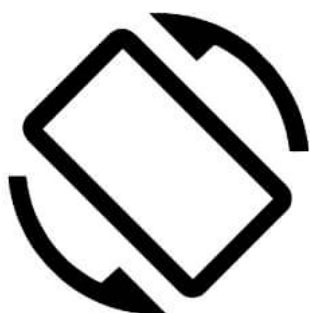

Навесной монитор на подголовник

AVS1205MPP



android

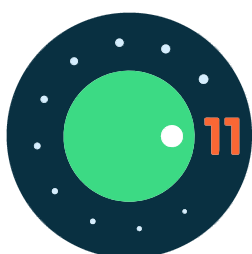

Производитель имеет право без предварительного уведомления вносить изменения в изделие, которые не ухудшают его технические характеристики, а являются результатом работ по усовершенствованию его конструкции или технологии производства.

Страна-производитель: Китай
Изготовитель: AVIS ELECTRONICS OVERSEAS LIMITED
Юридический адрес изготовителя: 506-507A, HuiGu ChuangXin Technology park, JingBei road, Shiyan town, Baoan district, Shenzhen, Guangdong, China, 518108
Импортер: ООО «Авис электроникс»
Юридический адрес импортера: 125167, г. Москва, Планетная ул., д. 11, пом. 12/11 PM-2



ВНЕШНИЙ ВИД УСТРОЙСТВА



СХЕМА ПОДКЛЮЧЕНИЯ



Соединение двух мониторов

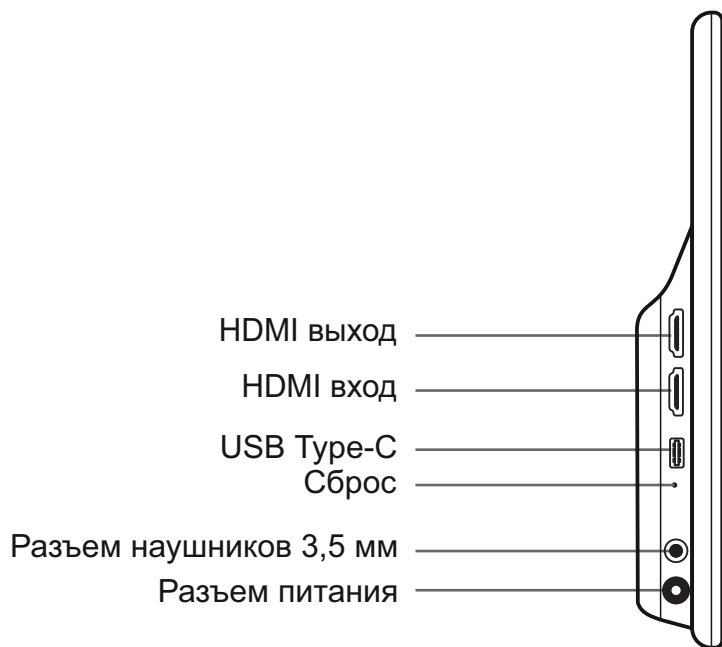
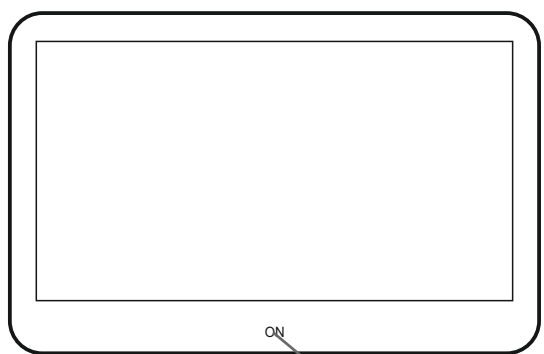
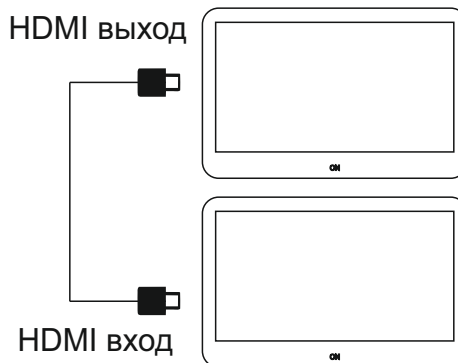

Для дублирования экрана, запустите HDMI-IN в меню приложений на втором мониторе.



- Черный: заземление
- Красный: +12 В от АСС
- Желтый: +12 В от батареи
- Желтый: видеовход
- Белый: аудиовход (Л)
- Красный: аудиовход (П)

ХАРАКТЕРИСТИКИ

Процессор	8-ядерный процессор Rockchip RK3588 1800 МГц
Оперативная память	2 GB
Встроенная память	32 GB
Форматы Аудио	MP3/WMA/APE/WAV/FLAC и т.д.
Форматы Видео	AVI/MKV/MP4/MOV/WMV и т.д.
Форматы Изображения	BMP/JPG/PNG и т.д.
USB	USB Type-C
SD	Нет
Напряжение	12 В
Потребляемый ток	Максимум 1,125 А
Температура эксплуатации	0 °С ~ 50 °С
Температура хранения	-10 °С ~ +70 °С

ДОМАШНИЙ ЭКРАН

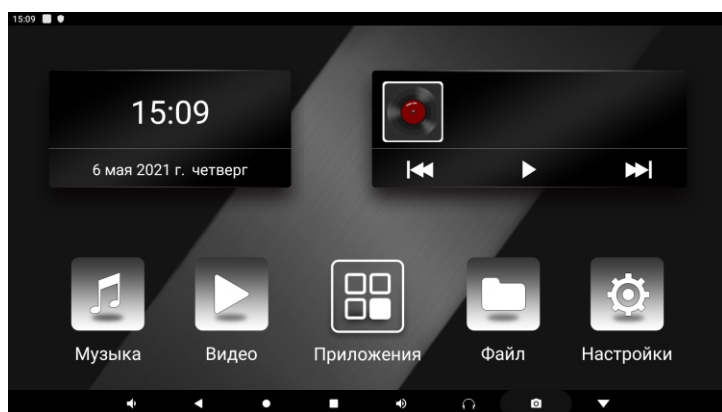

1 2 3 4 5 6 7 8

1. Уменьшение громкости
2. Возврат к предыдущему меню
3. Домой
4. Открыть запущенные приложения
5. Увеличение громкости
6. Изменение параметров звука
7. Скриншот
8. Скрыть панель

ОСНОВНЫЕ ФУНКЦИИ

1. Нажмите кнопку «Setting» для перехода к меню настроек устройства.

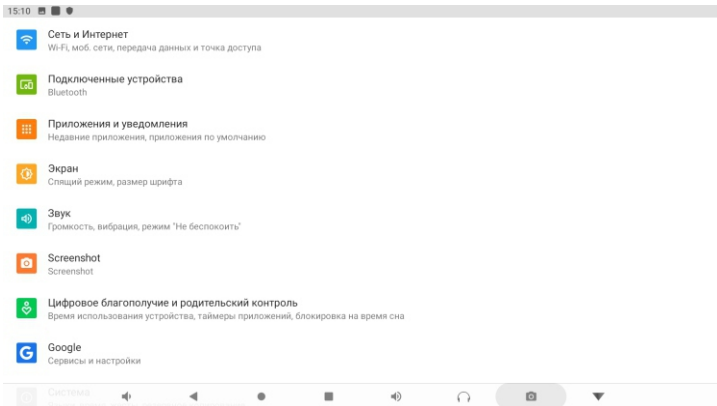

2. Устройство поддерживает воспроизведение видео в HD формате 1080P.

После подключения USB накопителя или карты SD устройство выдаст оповещение «Подготовка хранилища».

3. Вывести звук с устройства можно тремя способами: встроенные динамики, FM транзмиттер и Bluetooth наушники. Для подключения наушников перейдите во вкладку Bluetooth в настройках.

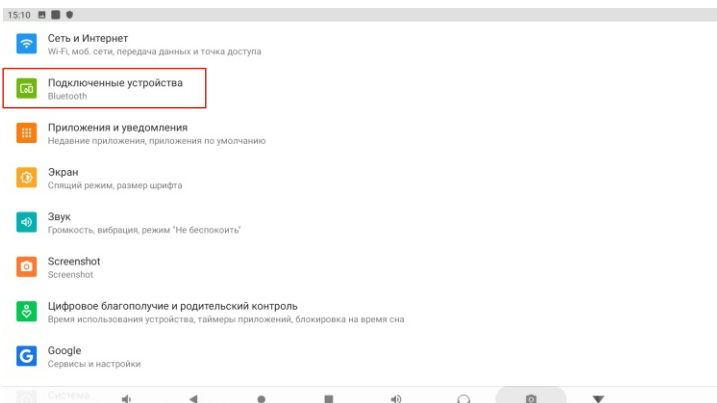

4. Также в меню настроек вы можете настроить дополнительные параметры звука, экрана и т.д.

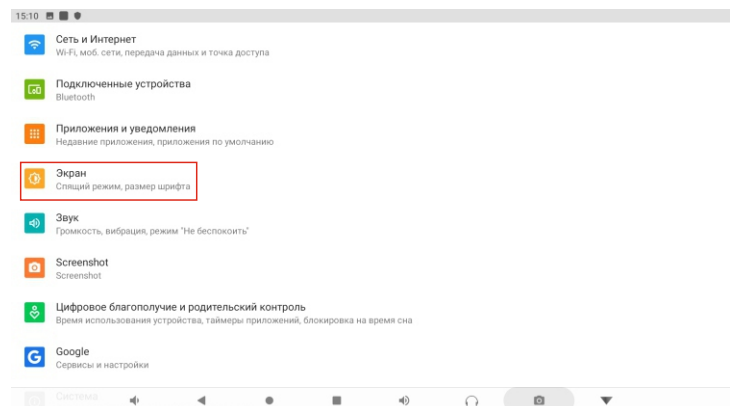
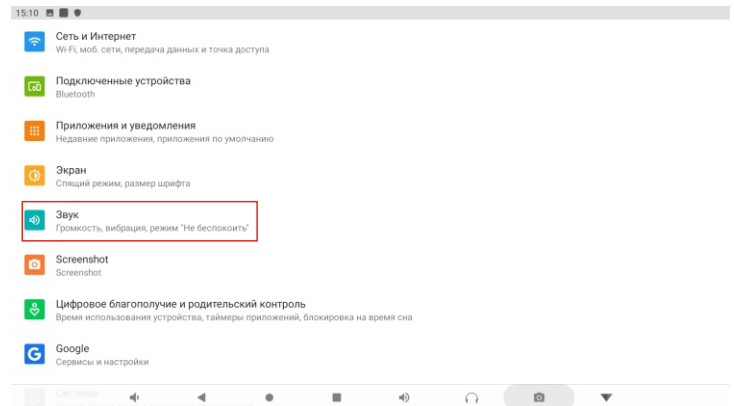

5. Для смены логотипа загрузки и интерфейса главного экрана, перейдите в настройки из меню приложений. Далее перейдите в Заводские настройки. Пароль 000000.

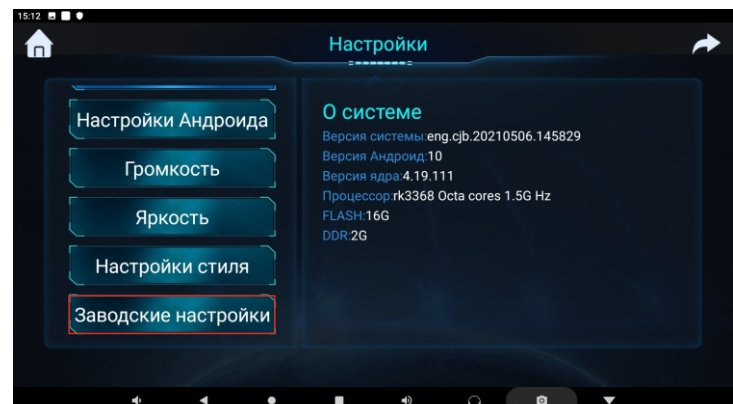

УСТАНОВКА

1. Поднимите подголовник вверх. Отогните обивку сиденья, чтобы протянуть кабель питания.

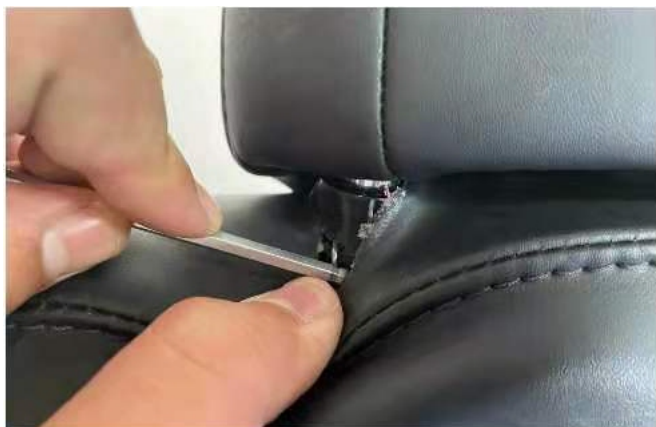

2. Установите крепление на опоры подголовника.



3. Протяните винты крепления.

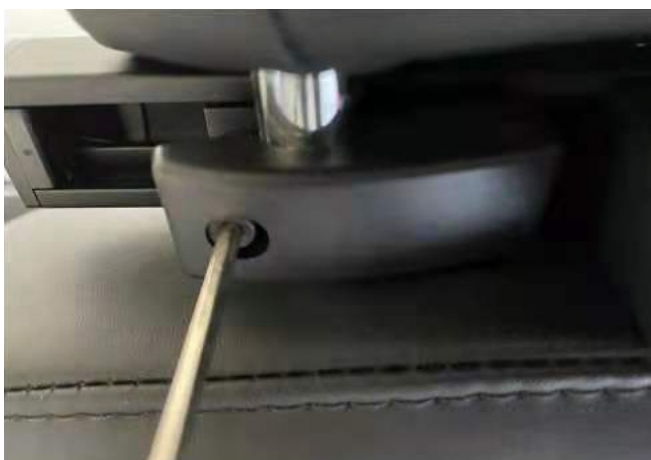

4. Установите устройство в крепление.



5. Зафиксируйте устройство в креплении фиксатором.

